

FR



# NOTICE D'INSTALLATION

INSTALLATION / ENTRETIEN / MAINTENANCE / CONSEILS DE SÉCURITÉ



**DEL** 

**VOLET IMMERGÉ**

ROLLINSIDE VERSION TUBULAIRE A SCELLER

---

## **NOTICE À LIRE ATTENTIVEMENT ET À CONSERVER POUR UNE CONSULTATION ULTÉRIEURE**

Lisez ce manuel attentivement afin de comprendre l'intégralité des informations et de garantir une installation, une utilisation et un entretien en toute sécurité. Nous déclinons toute responsabilité en cas de dommages occasionnés par le non-respect des consignes figurant dans le présent manuel.

DESCRIPTIF .....	p. 4
Éléments livrés .....	p. 4
Outils nécessaires au montage.....	p. 7
Colisage.....	p. 7
Montage .....	p. 7
INFORMATION.....	p. 8
Pour que le volet soit conforme à la norme .....	p. 8
INSTALLATION.....	p. 9
Installation des pièces à sceller.....	p. 9
Position du gabarit pour le scellement des poutres.....	p. 11
Mise en place de la bride côté moteur.....	p. 13
Mise en place du palier côté libre.....	p. 13
Mise en place de la mécanique .....	p. 14
Support poutrelle .....	p. 15
Mise en place des poutres.....	p. 17
Mise en place des contrepoids .....	p. 18
Mise en place des caillebotis .....	p. 19
Coffret électrique .....	p. 21
Câblage coffret électrique MIT 1210-3210 avec commande Wi-Key .....	p. 22
Câblage coffret électrique MIT 1210-3210 avec commande boîtier à clé .....	p. 23
Câblage coffret électrique MIT 5210-7210 avec commande Wi-Key .....	p. 24
Câblage coffret électrique MIT 5210-7210 avec commande boîtier à clé .....	p. 25

# SOMMAIRE

Commande Wi-Key .....	p. 27
Reglage .....	p. 30
<b>ENTRETIEN / MAINTENANCE .....</b>	<b>p. 33</b>
Niveau d'eau du bassin.....	p. 33
Filtration & traitement de l'eau.....	p. 33
Entretien (à la charge du client) .....	p. 34
Maintenance (1 fois par an minimum) .....	p. 35
Hivernage .....	p. 36
Pièces détachées.....	p. 36
<b>CONSEILS DE SÉCURITÉ ET NORMES.....</b>	<b>p. 37</b>
<b>RECYCLAGE .....</b>	<b>p. 39</b>
Emballage .....	p. 39
Fin de vie .....	p. 39
<b>RÉGLEMENTATION.....</b>	<b>p. 40</b>
Norme .....	p. 40
Condition de garantie.....	p. 40

# DESSCRIPTIF

## ÉLÉMENTS LIVRÉS

### PIÈCES À SCELLER DU MAT

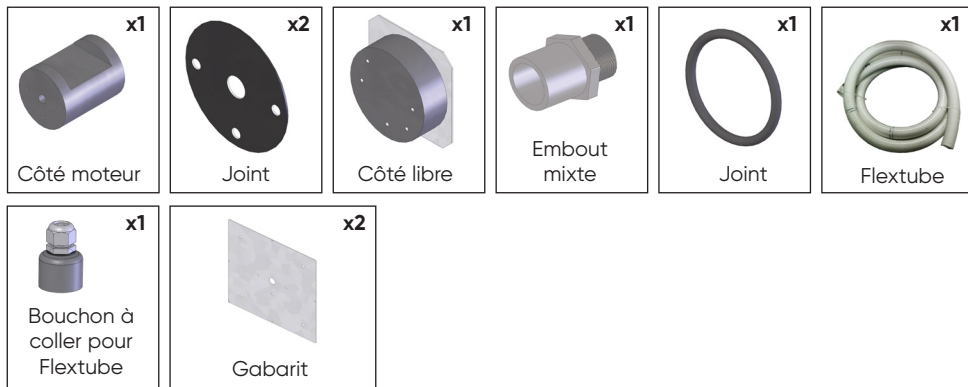

### KIT D'INSTALLATION

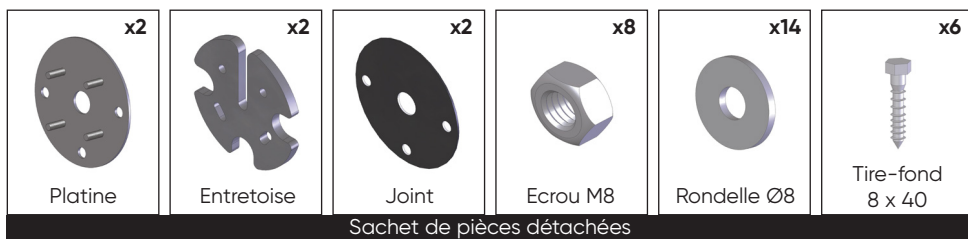

### COFFRET ÉLECTRIQUE ET GESTION DE COMMANDE



Coffret électrique



Bouton à clé encastré

ou



Boitier à clé

ou

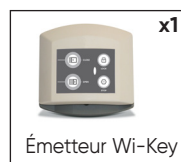

Émetteur Wi-Key

# DESSCRIPTIF

## LE CONTREPOIDS

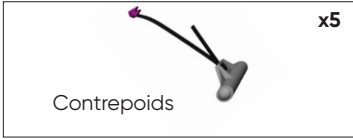

## LE MÂT

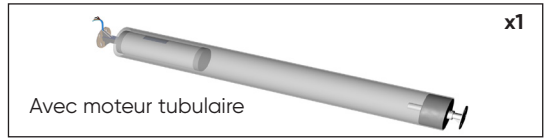

## PIÈCES À SCELLER



## PIÈCES DE FIXATION VERSION CHEVILLÉ

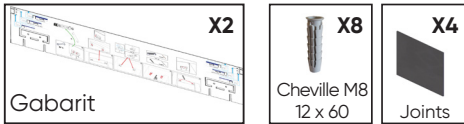

## POUTRELLE

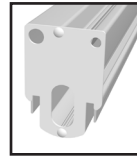

- 1 poutre pour le Rollinside avec caillebotis posé sur le mur.
- 2 poutres pour le Rollinside 1 face.
- 3 poutres pour le Rollinside 2 faces.

## SUPPORT POUTRELLE 1 FACE - 2 POUTRES

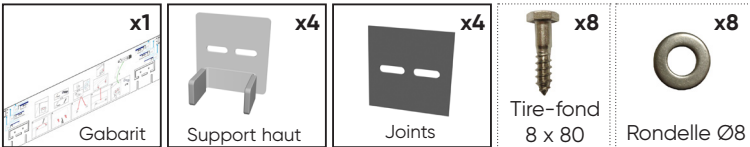

## SUPPORT POUTRELLE 1 FACE - 1 POUTRE

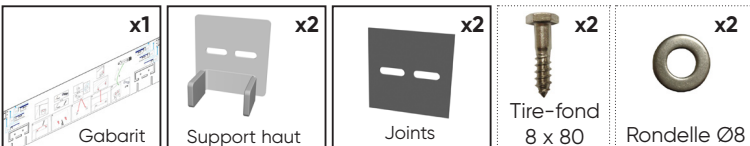

## SUPPORT POUTRELLE 2 FACES

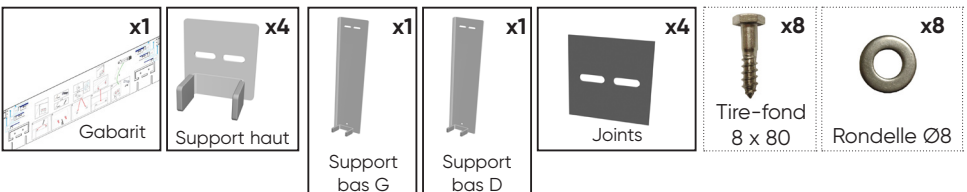

# DESCRIPTIF

## ➤ CAILLEBOTIS - Modèle selon la commande (1 palette)



Aluminium à carreler

ou

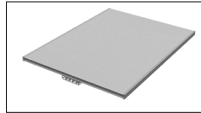

PVC

ou

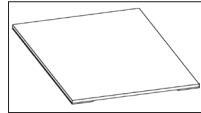

PVC à draper

ou

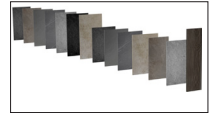

Grès Cérame

# DESRIPTIF

## OUTILS NÉCESSAIRES AU MONTAGE



## COLISAGE

ex - pour un bassin 5,00 10 m avec escalier roman Ø3 m

Les pièces à sceller :

Pour les supports poutre : 1 colis de 1,00 x 0,20 x 0,20 m -- 10 Kg

Pour la mécanique (mât) : 1 colis de 0,30 x 0,20 x 0,20 -- 5 Kg

La mécanique (mât) avec motoréducteur :

1 colis de 5,00 x Ø0,25 m -- 50 Kg

Le kit d'installation + le coffret + les contrepoids + les kits d'accrochages :

1 colis de 0,80 x 0,60 x 0,65 -- 35 Kg

Les supports poutre :

Rollinside 1 face : 1 colis de 0,75 x 0,25 x 0,15 -- 4 Kg

Rollinside 2 faces : 1 colis de 0,75 x 0,25 x 0,15 -- 10 Kg

Les poutres :

Rollinside 1 face : 2 colis de 5,10 x 0,17 x 0,12 -- 60 Kg

Rollinside 2 faces : 3 colis de 5,10 x 0,17 x 0,12 -- 90 Kg

Les caillebotis :

Rollinside 1 face : 1 palette de 1,20 x 1,00 x 0,40 -- 40 Kg

Rollinside 2 faces : 1 palette de 1,20 x 1,00 x 0,40 -- 70 Kg

Attention, grès cérame : 1 Palette livré séparément -- 44Kg/m<sup>2</sup>

## MONTAGE



2 personnes



3 heures

# INFORMATION

Pour piscines en béton, béton cellulaire, maçonnerie pleine et creuse, polystyrène, avec une étanchéité en carrelage ou membrane armée.

Le Rollinside est une couverture automatique immergée constituée d'une mécanique et d'un coffrage que l'on positionne sous le niveau d'eau.

Le Rollinside se décline en plusieurs versions :

- Coffrage 1 face ou 2 faces.
- Motoréducteur dans un coffre sec ou immergé.
- Mode de fixation : Avec pièces à sceller ou en façade chevillé.
- L'alimentation se fait par un coffret électrique situé dans un local technique.  
(Coffrets conforme aux normes électriques : C15-100 / NF EN 60335 / NF EN 61000-6-3 / NF EN 55014-1).
- Le réglage des fins de course se fait sur le moteur ou directement sur le coffret suivant le modèle.
- La commande d'ouverture et de fermeture se fait par un boîtier à clé ou par un WiKey situé à un endroit avec vue sur le bassin.
- L'habillage verticale et horizontale du coffre est constitué de plusieurs éléments de caillebotis, clipsés sur des poutres. En cas de caillebotis Grès cérame, vérifiez que le rayon du liner sur le mur de séparation ne dépasse pas 7mm, le cas échéant il pourrait y avoir une usure prématuré du liner et ou une déchirure.

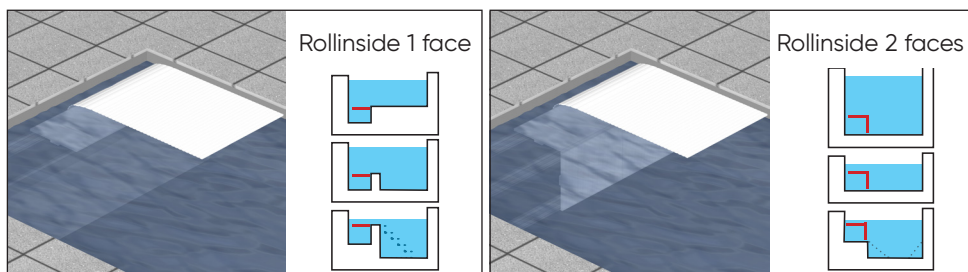

- ❗ **Les volets DEL sur bassins à débordement ne peuvent être conformes que si le bassin est équipé d'un dispositif type Vitalia INFINITY d'abaissement automatique du niveau d'eau d'au moins 2 cm lorsque le volet est fermé sur le bassin.**
- **À ce jour, les volets DEL comportant une forme amovible sur un escalier latéral ne sont pas conformes à la norme NF P90-308.**
- **Sauf indication contraire du fabricant de l'alarme, les alarmes par immersion ne sont pas compatibles avec les volets DEL.**



# INSTALLATION

## INSTALLATION DES PIÈCES À SCELLER

### FIXATION À SCELLER POUR POUTRELLE

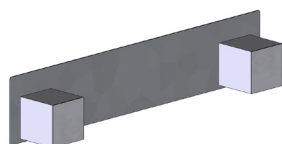

Pièce à sceller poutre



Joints

### FIXATION CHEVILLÉ POUR POUTRELLE

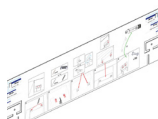

Gabarit



Cheville M8  
12 x 60



Joints

### FIXATION POUR ENROULEUR

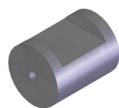

Côté moteur



Joint

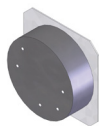

Côté libre



Flextube



Embout  
mixte



Joint



Gabarit



Bouchon à  
coller pour  
Flextube

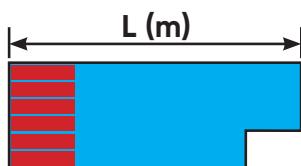

**!** En cas de rayon ajouter 15cm (largeur cornière)  
à la côte A

L (m)	6	7	8	9	10	12	13	14	15	16	17	18	19	20
<b>A (cm)</b>	26	27	28	29	31	33	34	35	35	36	37	38	39	40
<b>*B (cm)</b>	43,5	43,5	43,5	43,5	45	46	47	48	48,5	49	50	51	52	53
<b>*C (cm) mini</b>	43,5	43,5	43,5	43,5	76	78	80	81	83	85	87	88	90	91

**!** \*pour les bassins à partir de 7 m de large

# INSTALLATION

## ► POSITIONNEMENT : 1 FACE - 1 OU 2 POUTRES

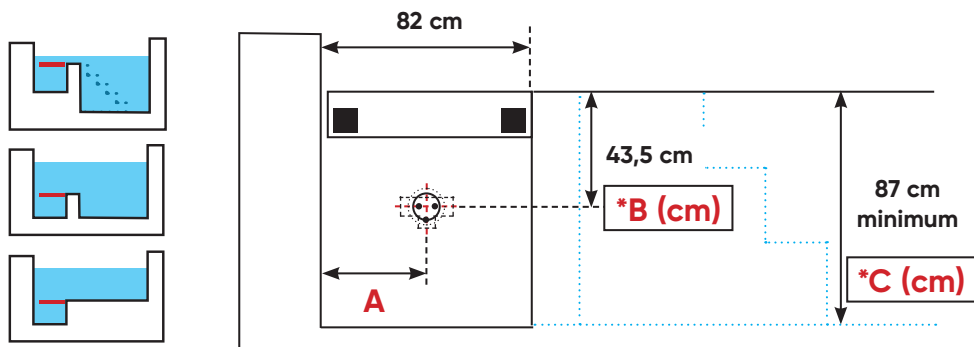

## ► POSITIONNEMENT : 2 FACES

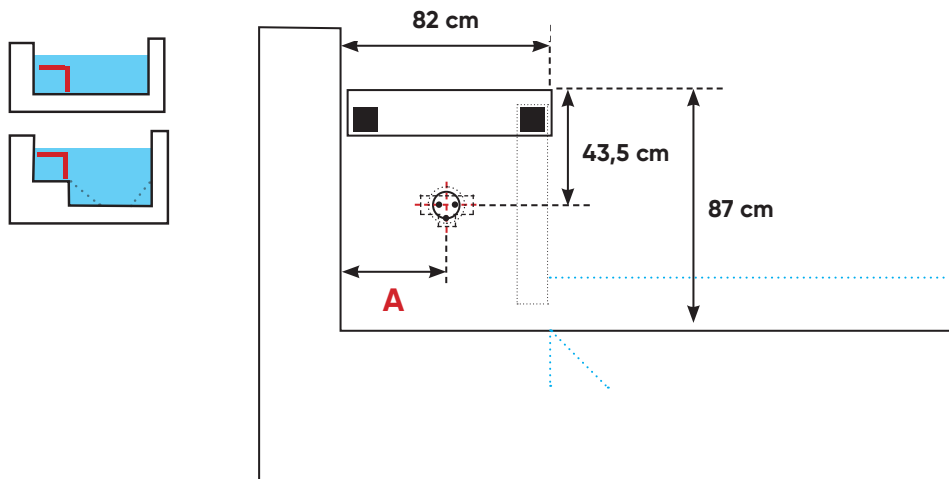

# INSTALLATION

## POSITION DU GABARIT OU DE LA PIÈCE À SCELLER DES POUTRES

- ❗ **Le gabarit permet de positionner les perçages en fonction de la configuration des caillebotis sur le bassin.**

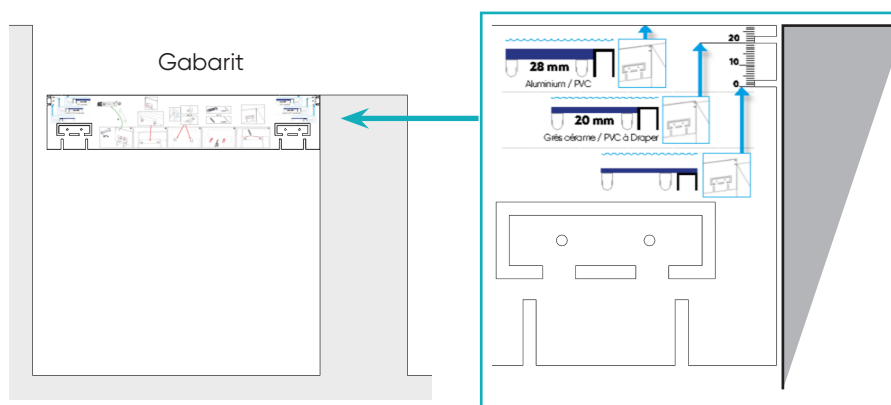

- ❗ **La pièce à sceller se positionne à l'aplomb du mur de séparation peu importe la configuration des caillebotis sur le bassin.**

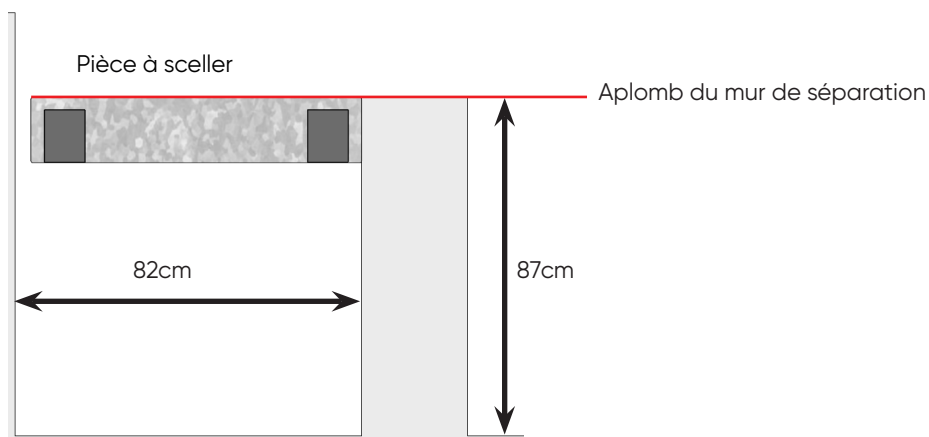

# INSTALLATION

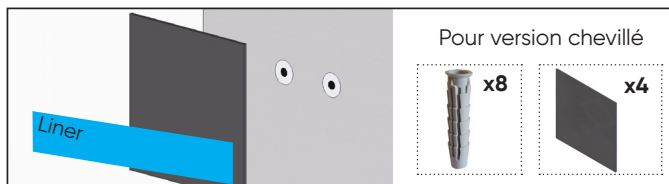

Pour version chevillé



	Perforateur
	Ø12

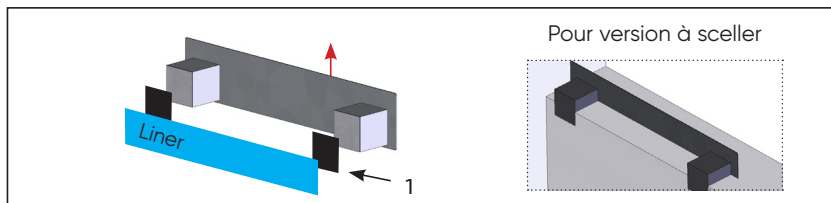

Boîte de connexion « option »

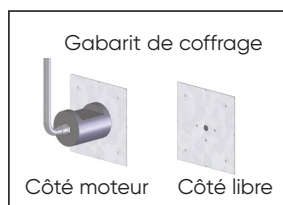
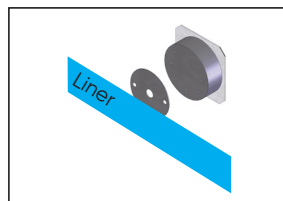
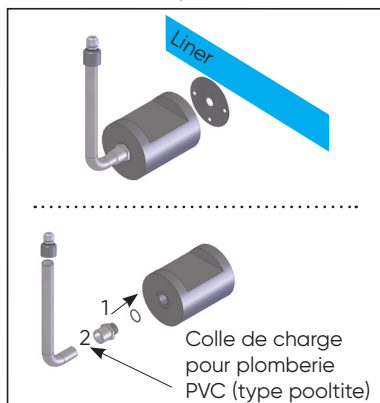
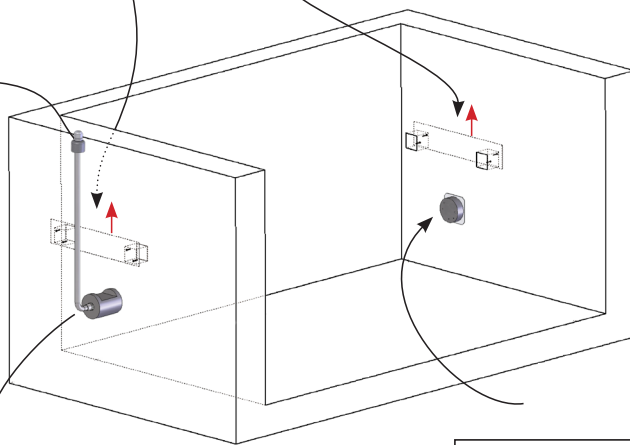

# INSTALLATION

## MISE EN PLACE DE LA BRIDE CÔTÉ MOTEUR

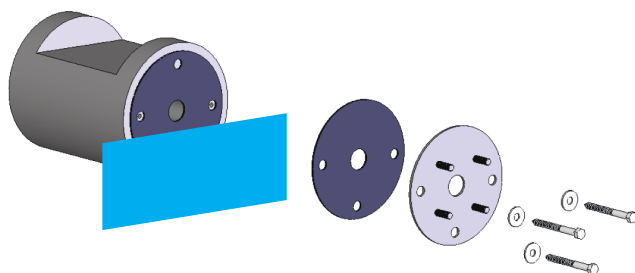
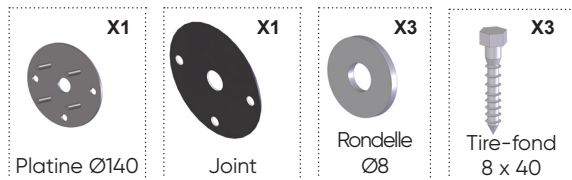

## MISE EN PLACE DU PALIER CÔTÉ LIBRE

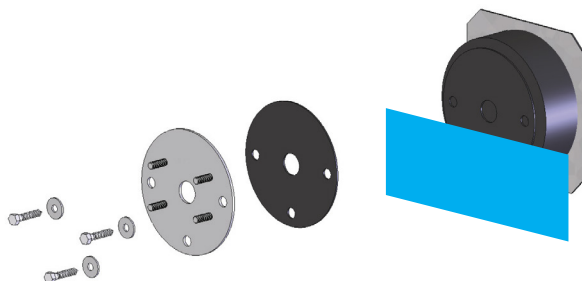
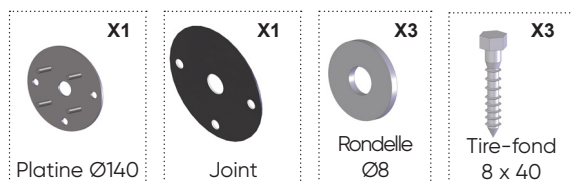

# INSTALLATION

## MISE EN PLACE DE LA MÉCANIQUE

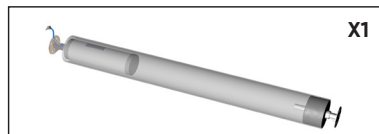

### CÔTÉ MOTEUR

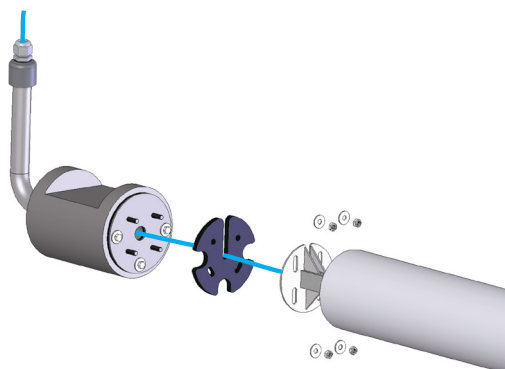
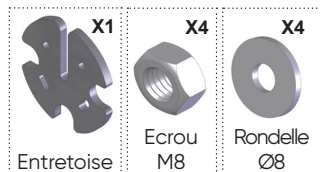

**!** Tester le moteur avant la mise en eau.

### CÔTÉ LIBRE

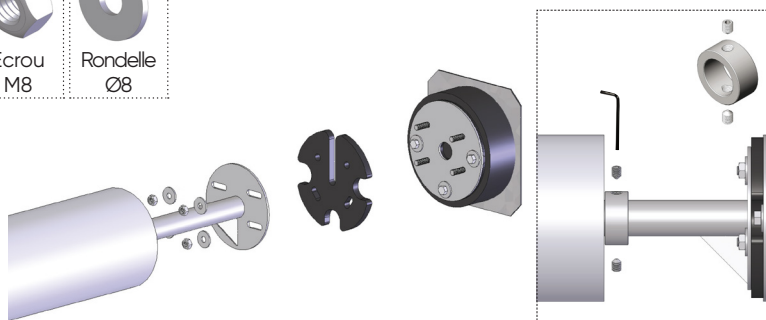
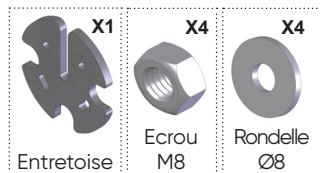

# INSTALLATION

## SUPPORT POUTRELLE

### 1 FACE

#### Traçage

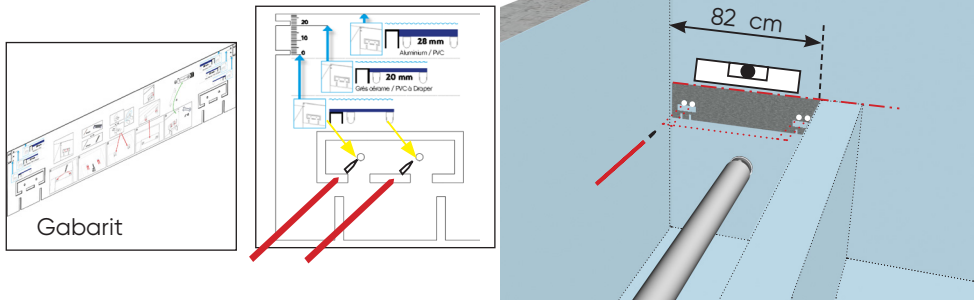

Pré-percer la masse de vissage au  $\varnothing 4$  avant la mise en place des tire-fonds.

**!** Pour la version chevillée, le gabarit peut aider à retrouver la position des chevilles précédemment installées.

Pour la version chevillée, remplir la cheville de Proflex.

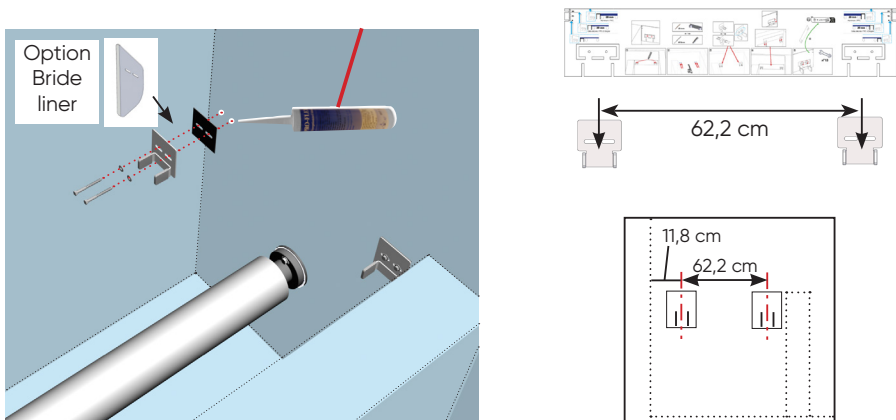

# INSTALLATION

## 2 FACES

### Traçage

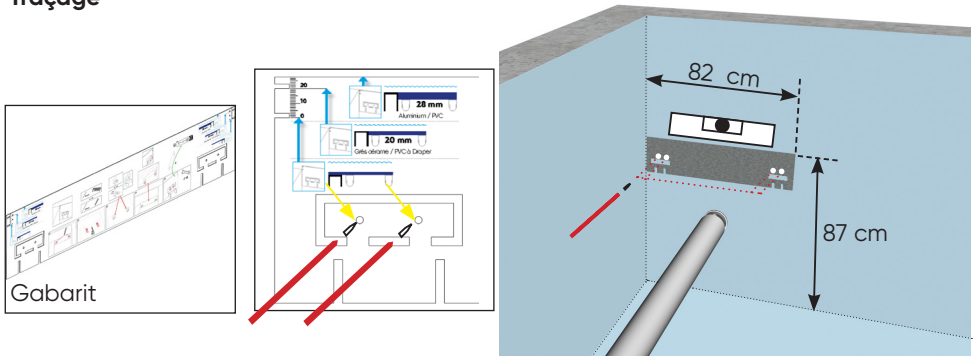

Pré-percer la masse de vissage au  $\varnothing 4$  avant la mise en place des tire-fonds.

**⚠ Pour la version chevillée, le gabarit peut aider à retrouver la position des chevilles précédemment installées.**  
**Pour la version chevillée, remplir la cheville de Proflex.**

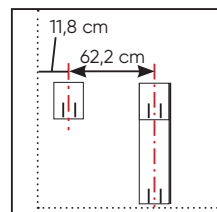
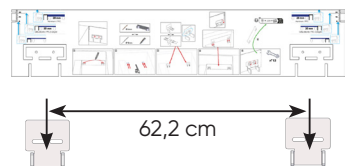
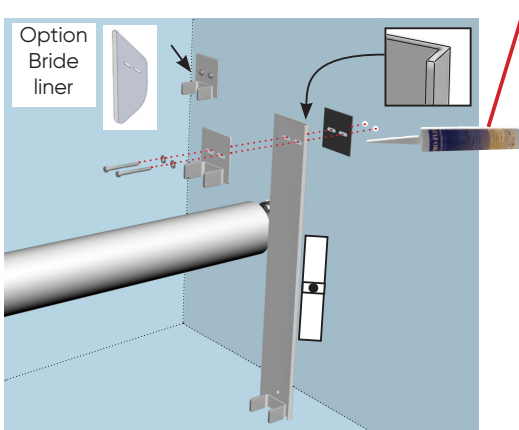
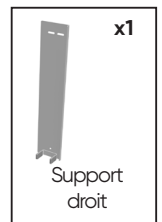
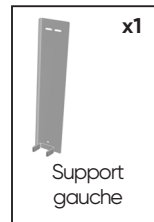
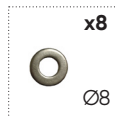
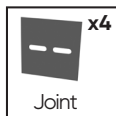
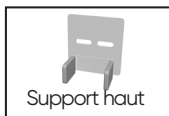



# INSTALLATION

## MISE EN PLACE DES POUTRES

### 1 FACE - 2 POUTRES

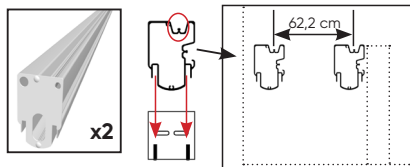

### 1 FACE - 1 POUTRE

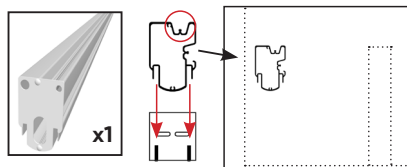

### 2 FACES

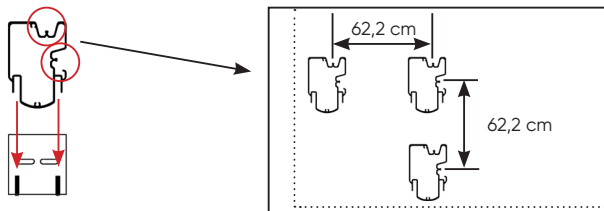
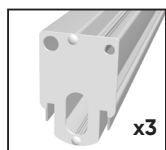

# INSTALLATION

## MISE EN PLACE DES CONTREPOIDS

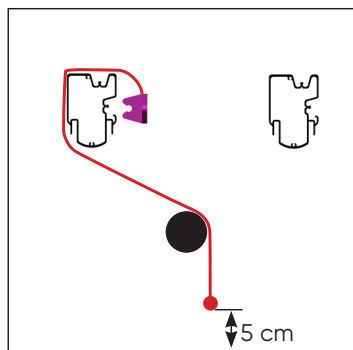
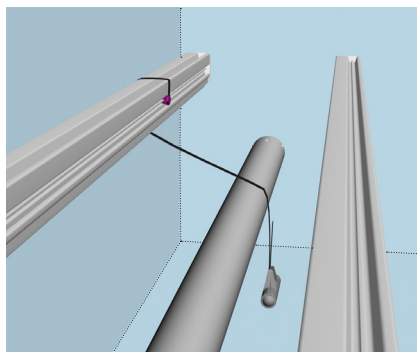

## RÉGLAGE SANGLE

agrandir

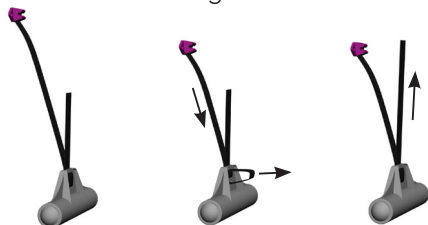

réduire

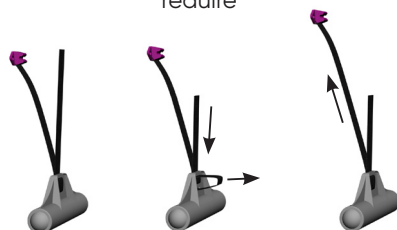

## RÉPARTITION DES CONTREPOIDS

Bassins sans escalier

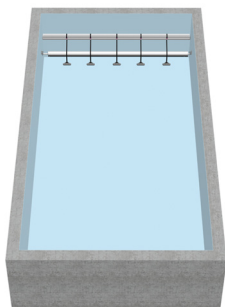

Bassins avec escalier

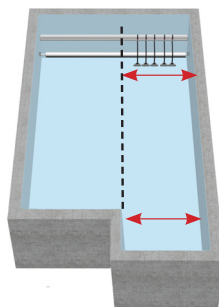

# INSTALLATION

## MISE EN PLACE DES CAILLEBOTIS

Plonger les caillebotis dans l'eau afin laisser l'air s'échapper par les trous sur les cotés. Penser à bien les remuer dans l'eau

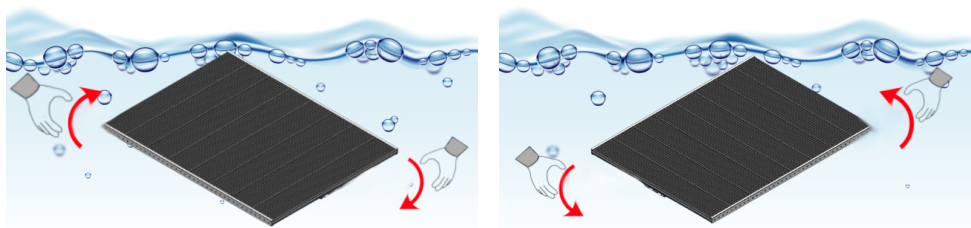

Emboîter les caillebotis sur les poutres.

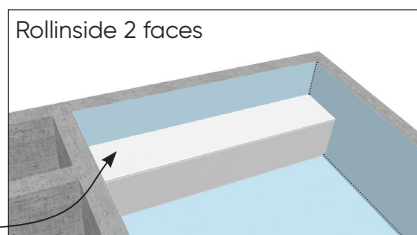
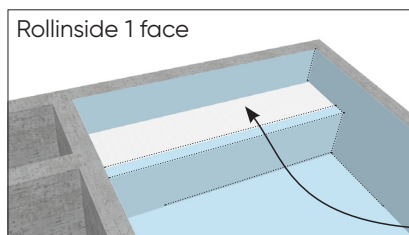
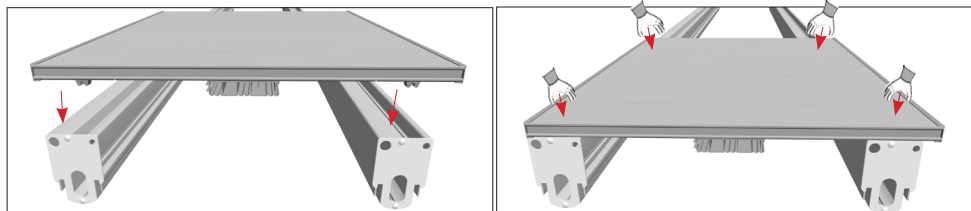

**Installer les caillebotis horizontaux après le réglage des fins de course du tablier**

# INSTALLATION

## POSE DES CAILLEBOTIS GRÈS CÉRAME

**!** Référez vous à la notice livrée avec la palette

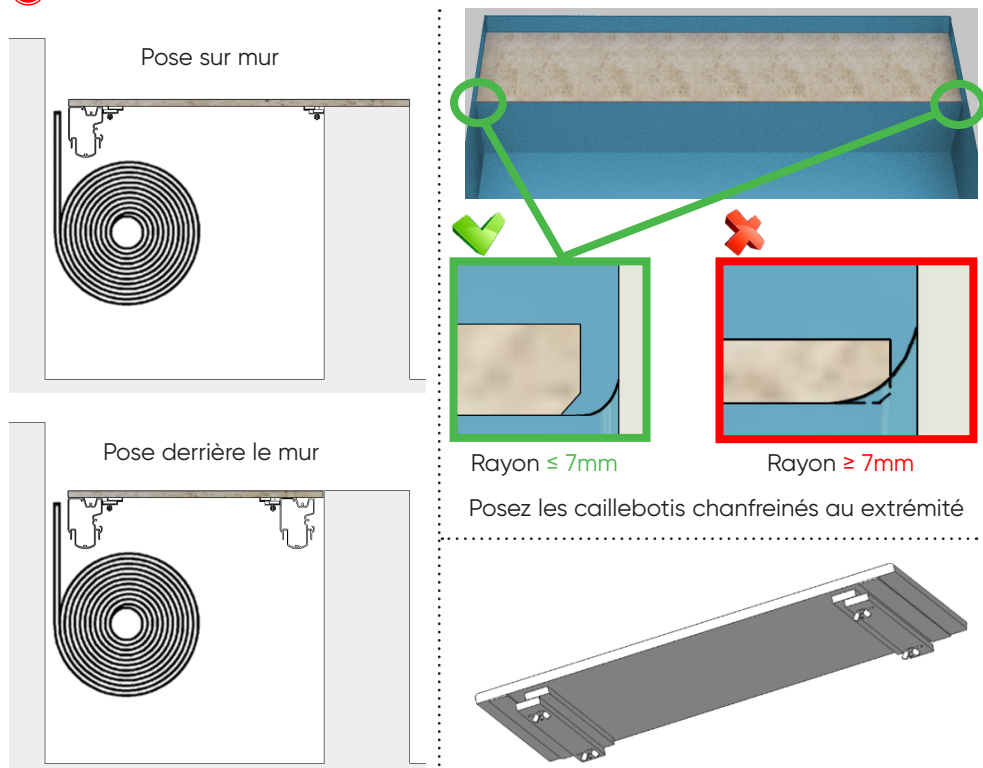

1. Installer l'élément du caillebotis sur son logement.
2. Aligner l'élément de caillebotis avec les précédents.
3. Régler les butées contre la poutre et contre le mur de séparation en les faisant coulisser.
4. Serrer les 4 vis papillon pour bloquer les butées.

Les caillebotis Grès cérame reposent sur les poutres et ils n'ont pas de clips.

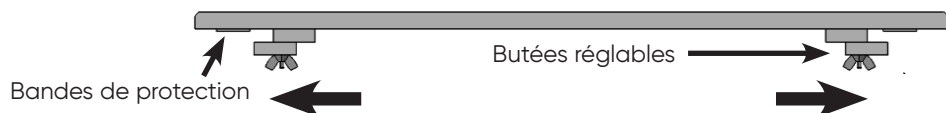

**!** Bien serrer les butées réglables contre la poutre et le mur de séparation pour verrouiller la position du caillebotis.

# INSTALLATION

## COFFRET ÉLECTRIQUE

### ➤ FIXATION DU COFFRET ÉLECTRIQUE

- Le coffret électrique doit être fixé sur un mur du local technique à un emplacement facile d'accès, à une hauteur entre 1 m et 1,8 m du sol.
- Le coffret doit être solidement fixé au mur avec les vis et chevilles fournis avec celui-ci.
- Attention si vous décidez de fixer votre coffret par un autre moyen, assurez-vous de la bonne solidité de la fixation, la garantie pourrait ne pas pouvoir s'appliquer. Sachez que les adhésifs ne sont pas considérés comme un moyen de fixation fiable.

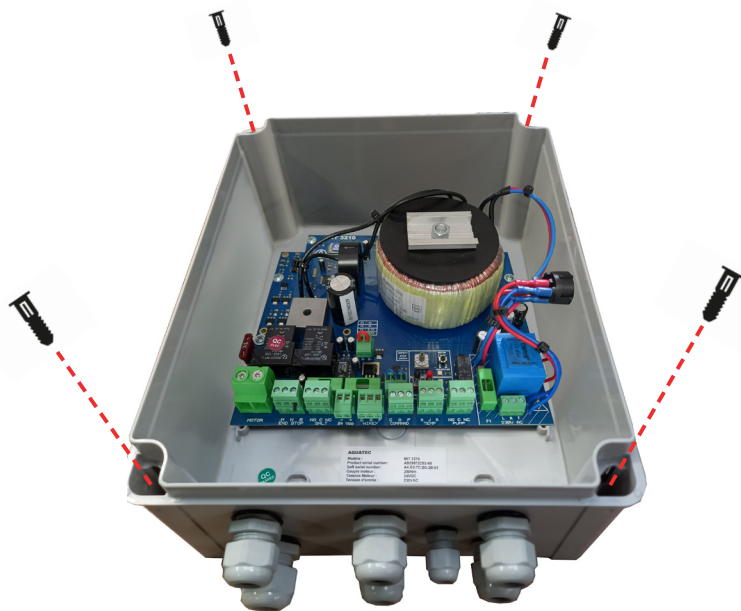

**Pas de prise sous garantie si perçage du coffret.**

**En cas de perçage du coffret veiller à étanchéifier les fixations du boîtier.**

**Utilisez les fixations fournies avec le coffret pour garder l'indice IP.**

# INSTALLATION

Le branchement électrique de l'appareil ne doit être effectué que par un professionnel qualifié, celui-ci est tenu de se conformer aux instructions du fabricant ainsi qu'aux normes et règlements en vigueur suivantes :

- NF C15-100 : Installations électriques à basse tension
- CEI 60364 : Installations électriques pour les bâtiments

Se référer à la notice jointe avec le coffret pour une correcte mise en place.



Une installation incorrecte peut provoquer un choc électrique, voire détériorer l'appareil. Il est recommandé de mettre hors-tension le coffret avant toute intervention.

L'alimentation électrique d'une ligne dédiée doit être protégée par un disjoncteur différentiel 30mA de type F associé à une protection contre les surintensités de calibre adapté.

Il est recommandé l'installation de câble blindé ayant une section nominale qui ne soit pas inférieure à celle indiquée dans le tableau suivant :

Courant assigné de l'appareil A	Section nominale mm <sup>2</sup>
≤ 0,2	Cable à fil rosette a
> 0,2 et ≤ 3	0,5 a
> 3 et ≤ 6	0,75
> 6 et ≤ 10	1,0 (0,75) b
> 10 et ≤ 16	1,5 (1,0) b
> 16 et ≤ 25	2,5
> 25 et ≤ 32	4
> 32 et ≤ 40	6
> 40 et ≤ 63	10

NOTE: Pour les câbles d'alimentation fournis avec les appareils polyphasés, la section nominale des conducteurs est basée sur la section maximale des conducteurs par phase à l'extrémité du câble d'alimentation destinée à être raccordée aux bornes de l'appareil.

- a Ces câbles ne peuvent être utilisés que si leur longueur, mesurée entre le point où le câble ou le protecteur de câble entre dans l'appareil et l'entrée dans la fiche de prise de courant, n'excède pas 2 m.
- b Les câbles qui ont les sections indiquées entre parenthèses peuvent être utilisés pour les appareils mobiles si leur longueur ne dépasse pas 2 m.

# INSTALLATION

**! Vérifiez qu'il n'y ait personne dans le bassin pendant la manœuvre.**

## CÂBLAGE COFFRET ÉLECTRIQUE MIT 1210-3210 AVEC COMMANDE WI-KEY

\* voir commentaires et visuels page 23

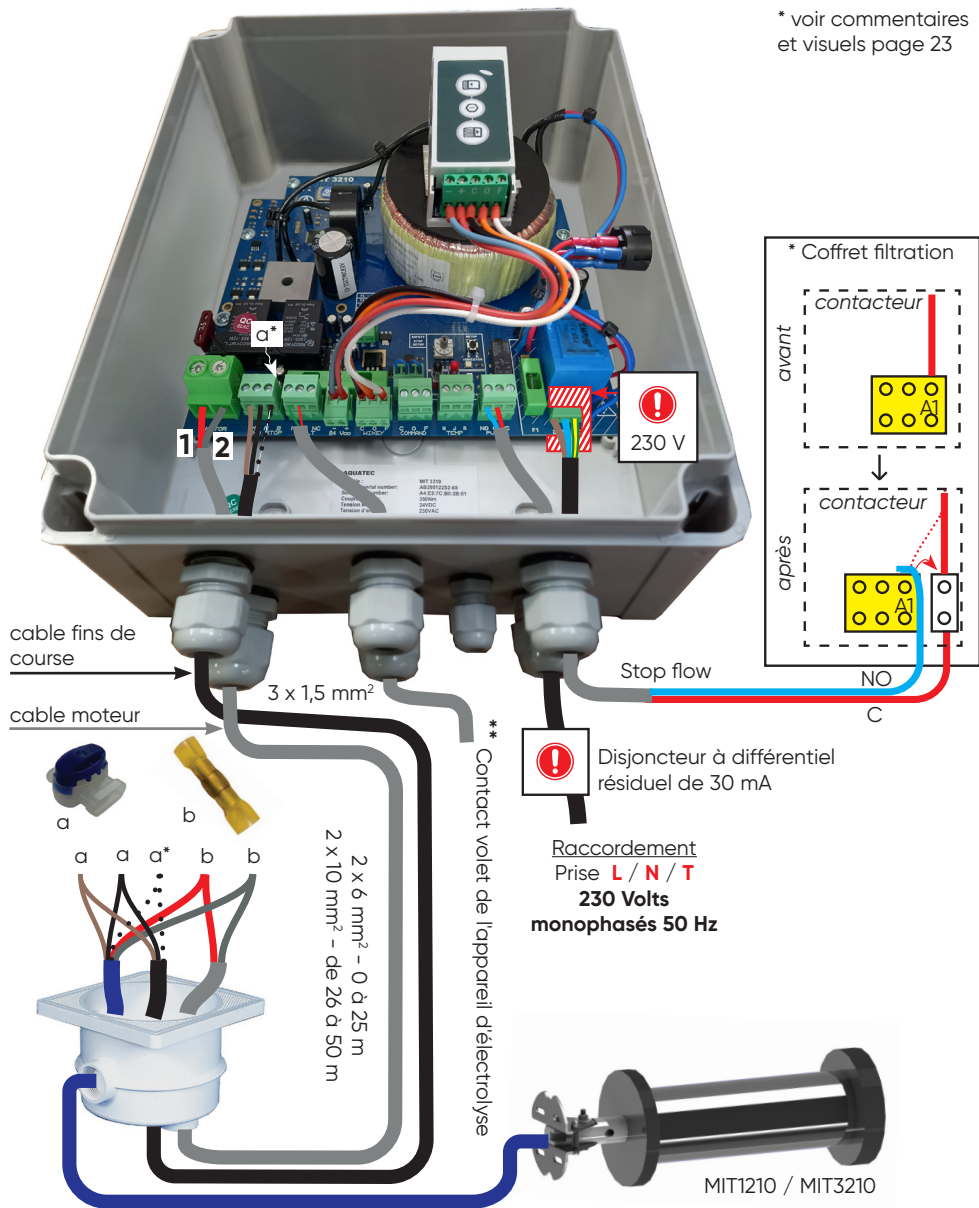

# INSTALLATION

## CÂBLAGE COFFRET ÉLECTRIQUE MIT 1210-3210 AVEC COMMANDE BOITIER À CLÉ

\* voir commentaires et visuels page 23

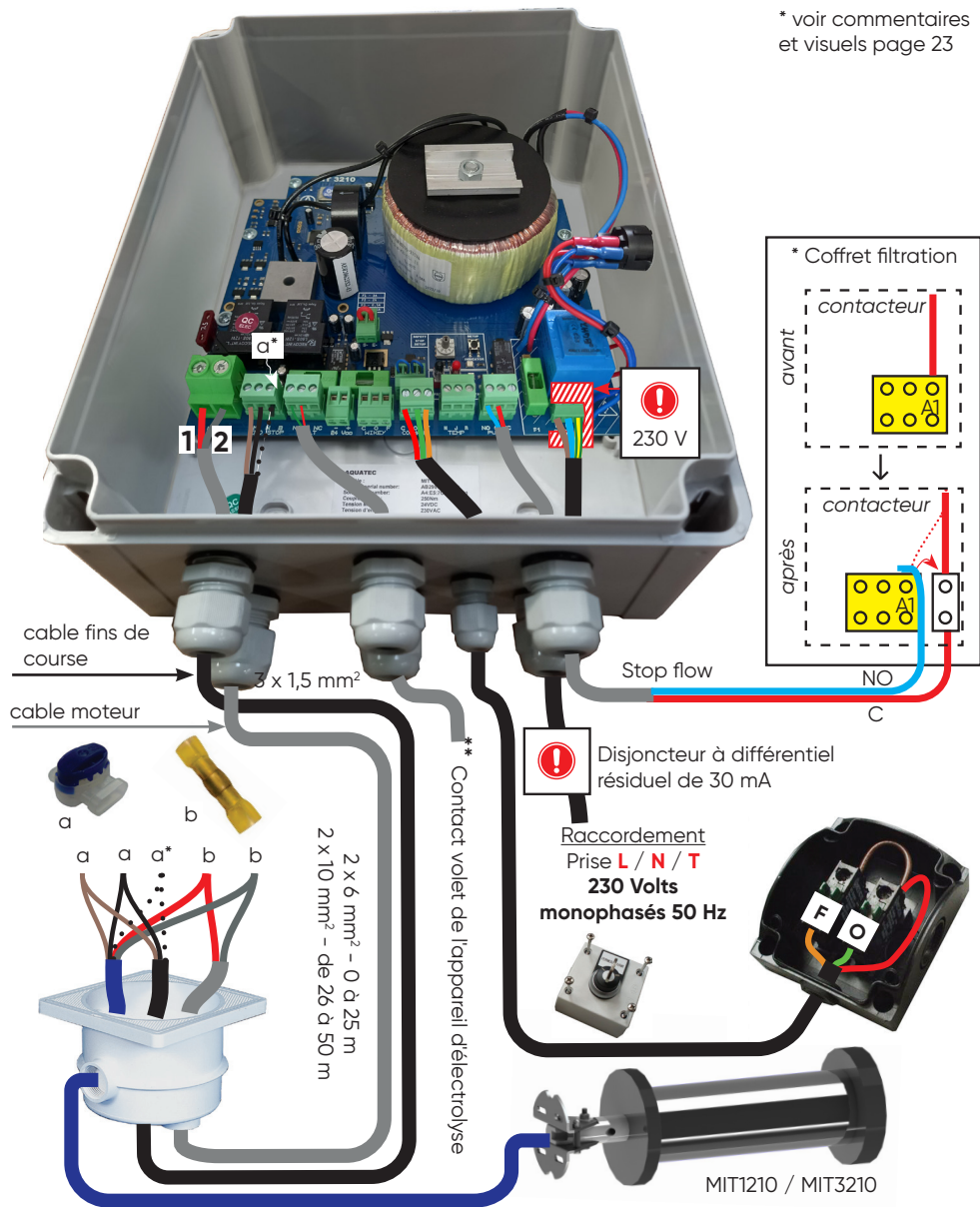



# INSTALLATION

## CÂBLAGE COFFRET ÉLECTRIQUE MIT 5210-7210 AVEC COMMANDE WI-KEY

\* voir commentaires et visuels page 23

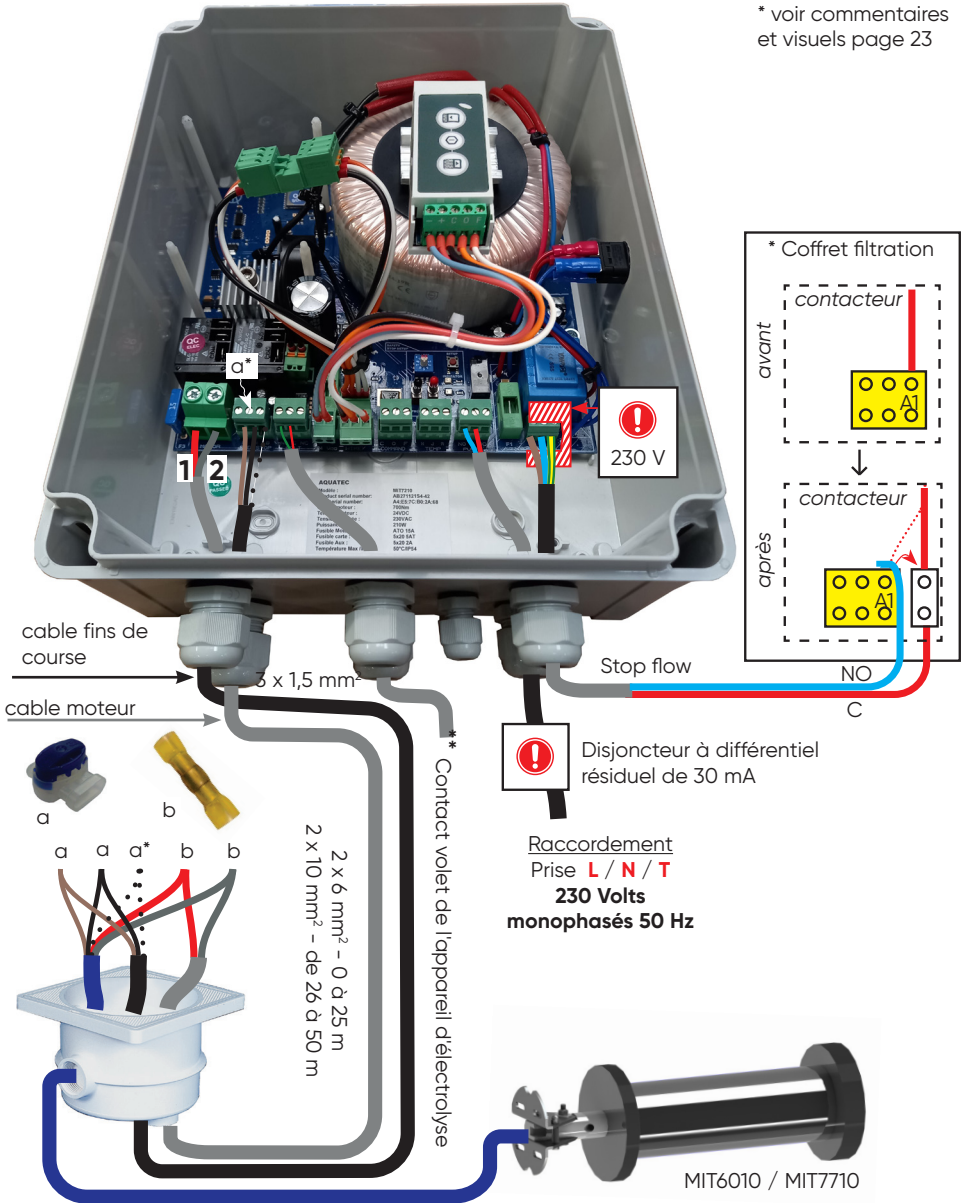

# INSTALLATION

## CÂBLAGE COFFRET ÉLECTRIQUE MIT 5210-7210 AVEC COMMANDE BOITIER À CLÉ

\* voir commentaires et visuels page 23

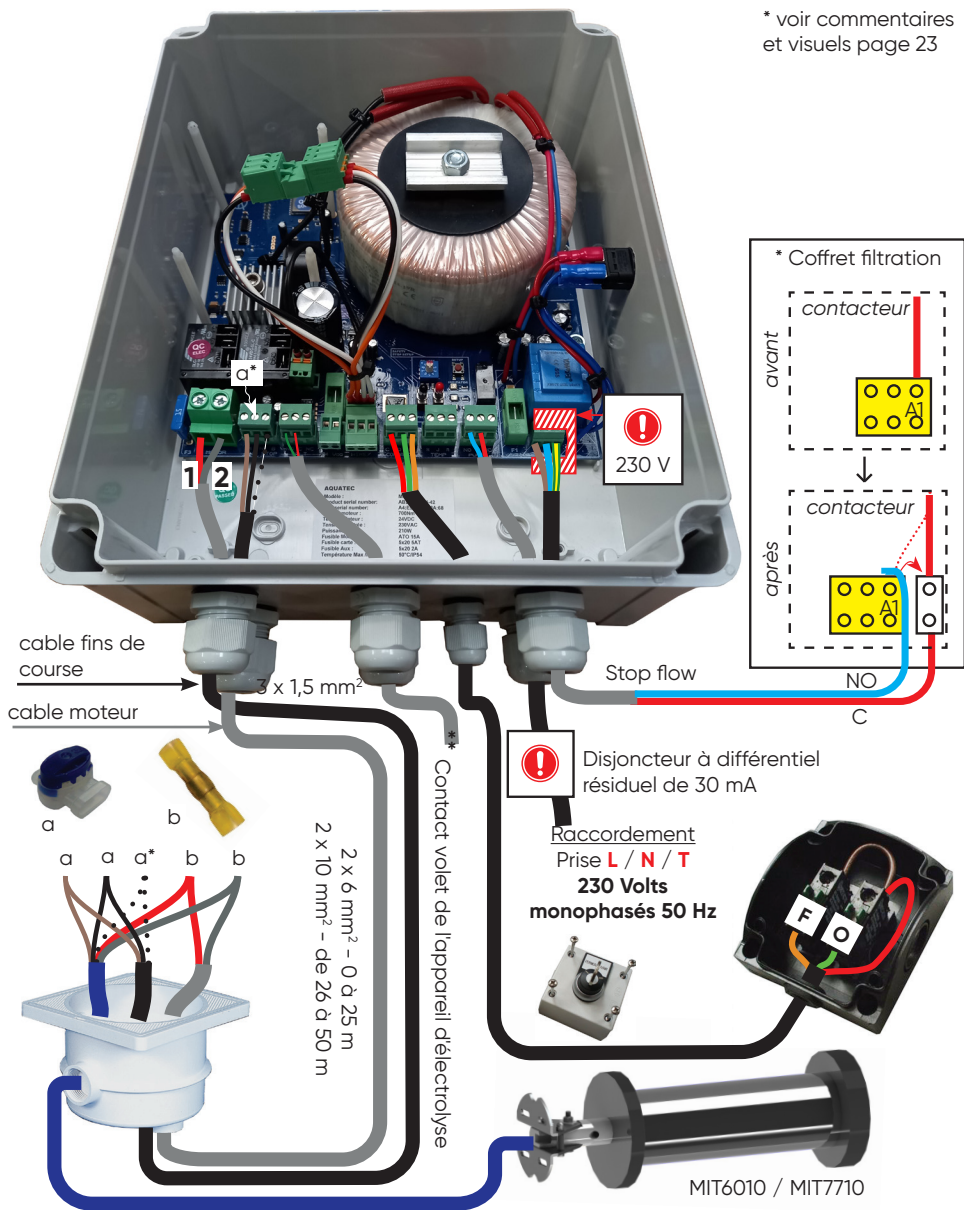

# INSTALLATION

\* Bornier « PUMP » Pilotage de la pompe de filtration.

Lorsque la couverture est en mouvement : Contact C-NO ouvert (stop filtration) et contact C-NC fermé (filtration).

AVANT  
(sans pompe de filtration)

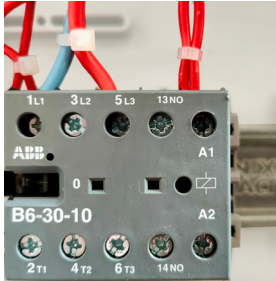

APRÈS  
(sans pompe de filtration)

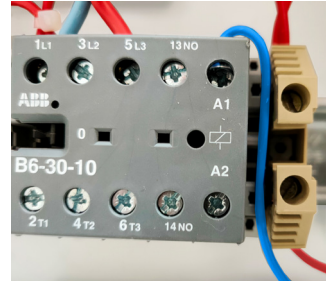

\*\* Bornier « SALT » Gestion de l'électrolyseur.

A partir de 80% de fermeture : Contact C-NO fermé et contact C-NC ouvert

A partir de 20% d'ouverture : Contact C-NO ouvert et contact C-NC fermé

La position du contact sec est gardée en mémoire en cas de mise hors tension du coffret.

α\* : ..... Fil présent ou pas en fonction du type de moteur.



Sa localisation doit permettre de vérifier qu'il n'y a personne qui pénètre dans le bassin pendant la manœuvre.





**Il est recommandé de mettre du gel d'étanchéité dans la boîte de connexion, après avoir réalisé le câblage.**

# INSTALLATION

## COMMANDE WI-KEY



Clignotement rouge/vert = émetteur verrouillé  
Voir procédure de déverrouillage de l'émetteur page 30.

	 Récepteur	 Émetteur
Fabricant	DEL	DEL
Référence	Récepteur Wi-Key	Émetteur Wi-Key
Catégorie	3 (EN 300220-1)	3 (EN 300220-1)
Portée	50 m en champ libre	50 m en champ libre
	25 m à travers un mur en béton	25 m à travers un mur en béton
Alimentation	12 à 48 Vcc 30mA max	2 piles 1,5V AAA
Indice de protection	IP40	IP54

L'émetteur doit être positionné en dehors du volume 0  
( le volume 0 est la partie en eau, en immersion même temporaire ).

La distance entre l'émetteur et le récepteur ne doit pas dépasser :

- 50 m en champ libre.
- 25 m derrière un mur simple.
- 15 m derrière plusieurs murs ou un mur particulièrement épais.

Bandes de fréquence radio utilisées par l'émetteur-récepteur : 868 MHz à 868.6 MHz  
Puissance de radiofréquence maximale : 10mW

Il est conseillé de vérifier la communication émetteur/récepteur avant de fixer.

# INSTALLATION

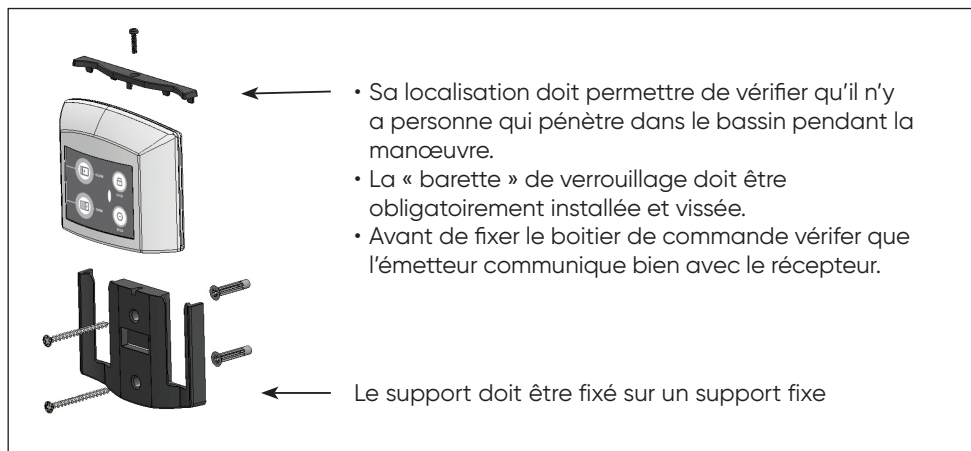

Fermeture



Ouverture



Verrouillage  
clavier



Stoppe l'action  
en cours

## ▶ APPAIRAGE D'UN NOUVEL ÉMETTEUR

### Récepteur

1

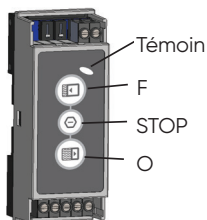

Appuyer sur « STOP » et sans relacher, appuyer + de 3 secondes sur « O »  
OK quand le « Témoïn » clignote vert.

L'appairage d'un émetteur doit être réalisé dans les 30 secondes suivantes.

# INSTALLATION

## Émetteur

2



Appuyer sur « STOP » et sans relâcher, appuyer + de 3 secondes sur « O »  
OK quand le « Témoin » clignote rouge/vert.

L'appairage d'un autre émetteur doit être réalisé dans les 30 secondes suivantes.

### VERROUILLAGE DE WI-KEY

- Appuyer sur  + de 3 secondes jusqu'à ce que le témoin clignote





 = système verrouillé

### DÉVERROUILLAGE DE WI-KEY

- Appuyer sur  et maintenir la pression
- Dans le même temps : appuyer successivement sur les 3 touches suivantes :



- Le Témoin  reste allumé  = émetteur déverrouillé

	LED verte	---	➔	Wi-Key déverrouillée
	LED clignotante verte/rouge	---	➔	Wi-Key verrouillée
	LED orange	---	➔	Niveau de piles bas
	LED rouge	---	➔	Piles à changer (2 x LR03)

# INSTALLATION

- ❗ **Toute personne intervenant sur les parties électriques doit être habilitée et doit porter des EPI (équipements de protection individuelle) : gants, lunettes, tapis, etc..**
- ❗ **Attention, l'utilisation des boutons de commande du volet présent dans le coffret (récepteur Wi-Key) ne doit se faire que par une personne ayant l'assurance qu'il n'y est aucun risque et que personne ne pénètre dans le bassin pendant la manœuvre.**

## REGLAGE

### ➤ VÉRIFIER LE CABLAGE

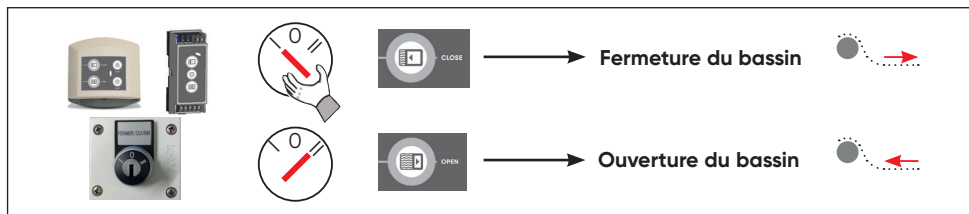

**Si la logique de commande n'est pas respectée, vérifier le câblage de l'installation.**

### ➤ PROGRAMMATION DES FINS DE COURSE

1. Pour enregistrer la référence de départ, mettre le volet en position ouverte. Utilisez le mode forçage si nécessaire en mettant l'interrupteur « FORCAGE » sur ON.
2. Remettez l'interrupteur « FORCAGE » sur OFF.
3. Mettez l'interrupteur « PROG » sur ON.
4. Dérouler le volet en maintenant le commutateur en position « Fermeture » (si le moteur ne démarre pas, que le voyant « DEFAULT » (LED rouge) n'est pas allumé et que le câblage du commutateur est correct, inversez les fils du moteur).
5. Relâcher le commutateur lorsque la piscine est totalement recouverte.
6. Si nécessaire, faites marche arrière (commutateur en position Ouverture), suivie impérativement d'une fermeture.
7. Remettez l'interrupteur sur « PROG » sur off.

# INSTALLATION

## PROGRAMMATION DU LIMITEUR DE COUPLE

### ! Uniquement pour les coffret MIT 1210 et MIT 3210



L'interrupteur automatique protège le système contre d'éventuels oublis de déverrouillage des kits d'accrochage, lors de l'ouverture du bassin.

En cas de blocage du volet, le moteur est stoppé automatiquement.

#### Les différents cas de blocage :

- Non déverrouillage des kits d'accrochage.
- Frottement du tablier (sur poutre, margelle...).
- Présence d'objet dans le bassin (robot, contrepoids...) coinçant le volet.

1. Régler au préalable les fins de courses du volet.
2. Mettre le volet en position fermée.
3. Placer le potentiomètre de réglage du limiteur de couple sur la position 1.
4. Ouvrir le volet.
5. Si la protection déclenche (moteur à l'arrêt et LED de protection orange clignotante), refermer le volet, augmenter d'une position le réglage du limiteur de couple et ouvrir le volet. Répéter ces opérations, jusqu'à trouver la position du limiteur de couple «forte sensibilité» permettant d'effectuer une ouverture du volet sans déclenchement de la protection.
6. Une fois le réglage «forte sensibilité» déterminé, il est recommandé d'augmenter d'une position le réglage du limiteur de couple, afin d'obtenir un réglage de sensibilité moyenne. Ce réglage permet d'éviter d'éventuels déclenchements aléatoires.

### ! Le limiteur de couple est actif uniquement lorsque la LED de protection est allumée (orange fixe). Pour le désactiver, il suffit de placer le potentiomètre de réglage du limiteur de couple sur la position 0.



# INSTALLATION

## ➤ SIGNALISATION DES LEDS

- ● ● Initialisation (LED rouge LED verte et led orange clignotent alternativement).
- Signal du capteur (moteur en marche, clignote régulier lent).
- Allumée fixe = Défaut capteur (vérifier les connexions et les câbles).
- ● Allumée fixe = Défaut logiciel (reprogrammez les fins de course).
- Allumée fixe = Contrôle du sur-couple.
- Clignotement rapide = Défaut sur-couple.
- Clignotement lent = Acquisition protection sur- couple.

## ➤ RESTAURATION DES PARAMÈTRES D'USINE

Afin de restaurer les paramètres d'usine, mettez le coffret hors tension puis rallumez-le tout en maintenant le bouton poussoir « SETUP » pendant 4 secondes. Cette opération doit impérativement être suivie d'une reprogrammation des fins de course.

**Toute personne intervenant sur les parties électriques doit être habilitée et doit se conformer aux instructions du fabricant ainsi qu'aux normes et règlements en vigueur.**



**Lors d'une intervention, le technicien doit porter ses EPI (Equipements de Protection Individuelle) : gants, lunettes, tapis, etc...**

**Il est recommandé de mettre hors-tension l'installation avant toute intervention.**

### NIVEAU D'EAU DU BASSIN

- Afin d'assurer une sécurité optimum et un bon fonctionnement de l'enrouleur, toujours vérifier que le niveau d'eau du bassin reste constant et conforme aux préconisations du fabricant (pour plus de confort, utiliser un trop-plein, et un régulateur de niveau d'eau).
- Un niveau trop haut est la conséquence d'un trop-plein obstrué par des feuilles ou autre.
- Un niveau d'eau trop bas entraîne des risques de blocage.
- Dans le cas de gorge ou de main courante, le niveau d'eau doit être contrôlé par un régulateur de niveau.

### FILTRATION & TRAITEMENT DE L'EAU

- Programmer la filtration pendant les heures d'ensoleillement et la faire fonctionner en permanence dès que l'eau atteint 28°C.
- Afin de garantir la longévité de votre installation, l'eau de la piscine doit être correctement traitée selon les normes et recommandations en vigueur (NF EN 16713-3).
- Le pH, le TH et le TAC de l'eau doivent être vérifiés et ajustés aussi souvent que nécessaire (il faudra cependant veiller à ne pas corriger ces 3 paramètres indépendamment les uns des autres, mais le faire en utilisant la table de Taylor et équilibrer l'eau en fonction des 3 paramètres analysés).

### ENTRETIEN (à la charge du client)

- Effectuer un nettoyage approfondi du tablier deux fois par an (mise en service et hivernage). Ceci est d'autant plus important si l'eau de la piscine est calcaire. Pour cela, utiliser un produit nettoyant détartrant (voir catalogue) et rincer au jet d'eau.
- Il convient d'effectuer une inspection de l'ensemble du système, en cas d'effort anormal sur la couverture (chute).
- Effectuer une vérification annuelle des sangles.
- Ne pas laver les caillebotis IPÉ avec un lavage à haute pression, il est recommandé de les laver régulièrement à l'eau claire avec une brosse non métallique.
- Ne pas courir, marcher avec précaution, la surface des caillebotis peut être rendue glissante par un défaut d'entretien.
- Attention à nettoyer les caillebotis régulièrement de façon à ce que leurs surfaces ne deviennent pas glissantes.
- En cas d'apparition d'une glissance sur les caillebotis les retirer et les nettoyer mécaniquement.
- Le nettoyage et l'entretien par l'utilisateur ne doit pas être effectués par des enfants sans surveillance.

### MAINTENANCE (1 FOIS PAR AN MINIMUM)

- Toutes les interventions doivent être réalisées par un professionnel, qui prendra contact si nécessaire avec le constructeur (coordonnées au dos du document).
- Toutes les pièces de rechange doivent être d'origine ou conformes à la norme NF P90-308.
- Vérifier le bon fonctionnement de l'installation.
- Inspecter l'ensemble du volet.
- Il est nécessaire de vérifier à chaque début de saison et en cas d'événement accidentel (chute d'un corps, grêle sur le volet, effort anormal sur le volet etc...) que les lames ne présentent pas de dégradations visibles, susceptibles de compromettre la fonction de sécurité du volet (lames avec fissure, trou, déformation, etc...). Procéder au changement des lames ou de l'ensemble du tablier le cas échéant.
- Été comme hiver, ne pas couvrir le volet avec une bâche opaque : risque de détérioration des lames due à une élévation de la température.
- Vérifier l'état des sangles (coutures) et en particulier le niveau d'usure de la gaine anti-abrasion. Si celle-ci ne remplit plus sa fonction de protection contre l'abrasion de la sangle au contact de la margelle, procéder au remplacement de celle-ci.
- Réaliser une fois par an une vérification des serrages des branchements électriques.
- Support technique : coordonnées au dos du document.

### HIVERNAGE

- Positionner la couverture en position fermée et maintenir le niveau d'eau constant et conforme aux préconisations du fabricant.

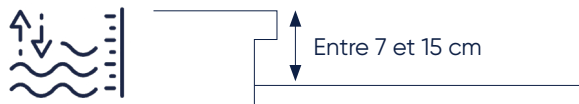

- Le déneigement de la couverture doit se faire au moyen d'un outil non contondant (type brosse de fond synthétique ou balai).
- Hiverner la piscine en fonction de sa situation géographique.
- Fermer la couverture en position de sécurité.
- Nous préconisons l'installation du voile d'hivernage Ivernéa ou un voile de protection Ivernéa Plus, pour protéger le tablier des UV et des salissures.

### PIÈCES DÉTACHÉES

Catalogue en ligne :



<https://www.my-cfgroup.fr/fr/pièces-detachees>

## CONSEILS DE SÉCURITÉ

Nous vous conseillons de lire attentivement les recommandations ci-dessous.

### AVERTISSEMENT

- **La piscine peut constituer un danger grave pour vos enfants. Une noyade est très vite arrivée.**  
**Des enfants à proximité d'une piscine réclament votre constante vigilance et votre surveillance active, même s'ils savent nager.**
- **La présence physique d'un adulte responsable est indispensable lorsque le bassin est ouvert.**



- Apprenez les gestes qui sauvent.
- Mémorisez et affichez près de la piscine les numéros des premiers secours.

☎ **18** (en France) ou **112**

POMPIER

☎ **15**

SAMU

(écrire le numéro correspondant à votre région)



CENTRE  
ANTIPOISON

## CONSEILS DE SÉCURITÉ

- Cette couverture ne se substitue pas au bon sens ni à la responsabilité individuelle. elle n'a pas pour but non plus de se substituer à la vigilance des parents et/ou des adultes responsables qui demeurent le facteur essentiel pour la protection des jeunes enfants.
- **AVERTISSEMENT** : « Attention la sécurité n'est assurée qu'avec une couverture fermée, verrouillée et correctement installée conformément aux instructions du fabricant ».
- La couverture doit être systématiquement installée en cas d'absence même momentanée du domicile.
- Contrôler l'absence de baigneurs ou de corps étrangers dans le bassin avant et pendant la manœuvre.
- Ranger les outils nécessaires pour actionner le volet hors de portée des enfants (exemple la clé).
- La mise en oeuvre du mécanisme ne doit être entreprise que par un adulte responsable.
- Il est interdit de monter, de marcher ou de sauter sur une couverture.
- Prendre toutes les mesures afin d'empêcher l'accès du bassin aux jeunes enfants et ce, jusqu'à la réparation de la couverture ou lors d'un constat de dysfonctionnement empêchant la fermeture et la sécurisation du bassin ou en cas d'indisponibilité temporaire de l'équipement ou du bassin.
- Respecter les hauteurs d'eau définies par le fabricant.

Un enfant se noie en moins de 3 minutes, aucun type de protection ne remplacera jamais la surveillance et la vigilance d'un adulte responsable.

# RECYCLAGE

## EMBALLAGE

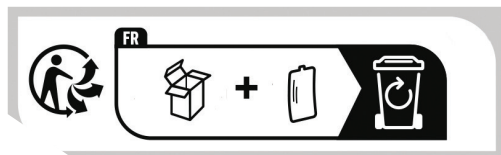

Procédez à la mise au rebut des emballages dans les règles et prescriptions en vigueur.

## FIN DE VIE



- Ne jetez pas vos appareils mis au rebut ni les piles usagées avec les déchets ménagers non triés.
- Vous avez la responsabilité de remettre tous vos déchets et notamment ceux d'équipements électriques et électroniques en les déposant à un point de collecte dédié pour le recyclage et la revalorisation.
- Certains produits contiennent potentiellement des substances dangereuses pour l'environnement celles-ci seront éliminées ou neutralisées.
- Informez-vous des systèmes de reprise et de collecte existants. [www.quefairedemesdechets.fr](http://www.quefairedemesdechets.fr)



Procédez à la mise au rebut de la notice dans les règles et prescriptions en vigueur, lors du remplacement du produit.



Adresses sur [quefairedemesdechets.fr](http://quefairedemesdechets.fr)



# RÉGLEMENTATION

## NORME

Ce produit est conforme à la NF P 90-308

Dans le cas de la fourniture partielle du matériel constituant l'ensemble de la couverture de sécurité, il appartient à l'installateur de vérifier que les composants fournis séparément possèdent également la conformité à la norme et que la conformité globale de l'installation soit effective.

## CONDITION DE GARANTIE

connectez vous sur [www.del-piscine.fr](http://www.del-piscine.fr) pour consulter toutes les garanties.



<https://www.del-piscine.fr/rechercher-une-garantie>



# NOTES





# NOTES



**DEL SAS**  
ZA LA BASSE CROIX ROUGE  
35530 BRÉCÉ - FRANCE

☎ +33 (0)9 70 72 5000 / INFO.FR@CF.GROUP

CACHET

une marque de

